

Infusions ständer

KATALOG

Pumpenträger / Mobiliar / Hygienecenter / SAM

**Bei aller
Variationsbreite
unserer Modelle haben
unsere Infusionsständer
viele gemeinsam:**

**Sie werden alle an hohen
Sicherheits- und Hygiene-
maßstäben gemessen, sind
robust, stabil und standfest,
leicht zu reinigen und
einfach zu handhaben.**

**Nahezu überall einsetzbar und für jede
Anforderung das passgenaue Produkt.**



Die provita Infusionsständer



mobil

standhaft

hygienisch

**Wir bieten modernste Lösungen
für verschiedenste Einsatzbereiche**



Normalstation

Infusionsständer für die alltägliche Patientenpflege



Intensivstation/ Pumpenträger

Hochwertige Infusionsständer für den Einsatz in der Intensivmedizin



OP

OP-taugliche Infusionsständer mit geschweißter Fußkonstruktion



MRT

MRT zugelassene Infusionsständer für den Einsatz im Magnet-Resonanzumfeld



Urologie

Spezielle Infusionsständer für die Urologiestation



Kinderstation

Infusionsständer in kindergerechtem Design



Homecare

Infusionsständer für den Einsatz im privaten Umfeld



Infuboy

für großen Bewegungsradius



Zubehör

Praktisches Zubehör für alle Infusionsständer-Serien



Infusionsstative

Infusionsstative mit Anbindungen an Betten, OP-Tische oder Wände



Hygienecenter

Hygienecenter bieten Hygiene mobil und direkt vor Ort



SAM

Der Transferstuhl für viele Einsatzbereiche



Behandlungsmobiliar

Vielseitig nutzbares Mobiliar für Praxis und Klinik

Normalstation

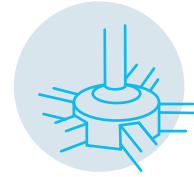

Die besten Infusionsständer für die alltägliche Patientenpflege

Die bewährte Lösung für den
normalen Krankenhausbetrieb.

INFUSIONSSTÄNDER für die Normalstation

Material Stahl verchromt / Edelstahl

Rollen Doppelaufrollen / Monorollen

Höhenverstellung Schraub- oder Ein-
handverstellung



Rostfreier
Edelstahl (1.4301)
für beste Hygiene-
eigenschaften



Hochglanz-
verchromt,
3-Schicht-System



Flaschenkreuze
nach Norm



Hochwertige
Rollen



Geprüftes
Medizinprodukt
nach DIN EN 60601



Versandoptimierte
Verpackung
(bis zu 100 Stück
auf einer Palette)



Kurze Aufbauzeit,
nur 2 - 3 Minuten
(Fussmontage mit
nur einer Schraube)



Viele Varianten

Normalstation
Infusionsständer



+ verschiedene Optionen

+ Abtropfglas sterilisierbar bis 121°

+ mit Aquastopp

+ kippsicher & platzsparend



Hier sehen Sie zwei Varianten der Höhenverstellung (Schraub- & Einhandverstellung – das Original)

 Made in Germany



Weiteres Zubehör ab Seite 44 und unter provita.de

Normalstation
Infusionsständer



AUFBAUZEIT
2 - 3 Minuten

DIN EN 60601
3. Edition

GEEIGNET FÜR
elektromedizinische
Geräte



verschiedene
Flaschenkreuze

I-N41221
unsere Empfehlung
für die Normalstation

Gesamtgewicht ca. 6,1 kg

Fußdurchmesser 635 mm

Einfach
konfigurieren

I-N a) b) c) d) e)

oder direkt auf
provita.de

Material / Farbe

Edelstahl / blau

Stahl verchromt / blau

a)

1

4

Höhenverstellung

Einhand (max. Auszug 2.150 mm)

Schraub (max. Auszug 2.150 mm)

d)

1

2

Rollen

Doppelaufrollen 50 mm

Monorollen 80 mm

b)

1

2

Flaschenkreuz

Kunststoff 2,0 kg / Haken

Edelstahl zum Einschrauben 2,0 kg / Haken

Edelstahl zum Einschlagen 2,0 kg / Haken

e)

1

2

3

Fußgewicht

ohne Beschwerung

mit Beschwerung

c)

1

2

Normalstation Infusionsständer



DIN EN 60601
3. Edition



NUR FÜR
Schwerkraft-
infusionen



EDELSTAHL®
Rost
frei



DIN EN 60601
3. Edition



EDELSTAHL®
Rost
frei

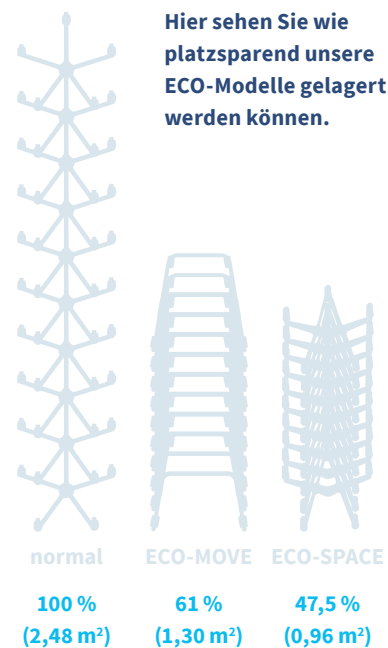

ECO-MOVE stolperfreie Manövrierbarkeit

Material Edelstahl / Aluminium

Rollen Doppelaufrollen Ø 75 mm

Fußgewicht 4,7 kg

Höhenverstellung Einhandverstellung

Flaschenkreuz Edelstahl 4 Haken –
2,0 kg / Haken

Höhenverstellbereich 1.330 mm – 2.200 mm

Gesamtgewicht 6,8 kg

Abmaße des Fußes 595 × 620 mm

I-S14212



Schiebegriff bitte separat
bestellen (Z-ECO001)

ECO-SPACE platzsparende Fußkonstruktion

Material Stahl verchromt / Edelstahl

Rollen Monorollen Ø 75 mm

Fußgewicht 2,25 kg

Höhenverstellung Schraub- oder Einhandverstellung

Flaschenkreuz Edelstahl 4 Haken – 2,0 kg / Haken

Höhenverstellbereich

Einhandhöhenverstellung = 1.290 mm – 2.130 mm

Schraubhöhenverstellung = 1.350 mm – 2.220 mm

Gesamtgewicht 3,5 kg

Fußdurchmesser 590 mm

Edelstahl

Einhand-Sicherheitshöhenverstellung I-S12112

Stahl verchromt

Schraubhöhenverstellung I-S42122



Technische Details
unter provita.de



✓ **DIN EN 60601**
3. Edition

⚡ **GEEIGNET FÜR**
elektromedizinische
Geräte

LOW-GRAVITY extrem niedriger Schwerpunkt für kippsichere Verfahrbarkeit

Material Stahl verchromt

Rollen Doppellaufrollen Ø 75 mm

Fußgewicht 6,0 kg

Höhenverstellung Einhand-Sicherheitsverstellung

Flaschenkreuz Kunststoff 4 Haken – 2,0 kg / Haken

Höhenverstellbereich ca. 1.425 mm – 2.140 mm

Gesamtgewicht ca. 7,6 kg

Fußdurchmesser 600 mm

I-L11112



🕒 **AUFBAUZEIT**
2 – 3 Minuten

✓ **DIN EN 60601**
3. Edition Abschnitt
9.4.2.1 | 9.4.2.2

⚠️ **NUR FÜR**
Schwerkraft-
infusionen

NIGHT LINE Fluoreszenz erleichtert die Nachtpflege

Material Stahl verchromt

Rollen Doppellaufrollen Ø 50 mm

Fußgewicht 1,9 kg

Höhenverstellung Schraubverstellung

Flaschenkreuz Kunststoff 4 Haken – 2,0 kg / Haken

Höhenverstellbereich ca. 1.170 mm – 2.020 mm

Gesamtgewicht ca. 3,9 kg

Fußdurchmesser 635 mm

I-NL1121



Technische Details
unter provita.de



Intensivstation

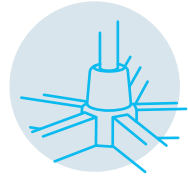

Die hochwertigen Infusionsständer für die Intensivstation

Mobile Lösungen für die Intensivmedizin.

INFUSIONSSTÄNDER für die Intensivstation

Material Edelstahl / Aluminium

Rollen Doppelaufrollen / Monorollen

Höhenverstellung Schraub- oder Einhandverstellung



Rostfreier
Edelstahl (1.4301)
für beste Hygiene-
eigenschaften



Belastbare
Lösung, bis 50 kg
je nach Modell



Flaschenkreuze
nach Norm



Hochwertige
Rollen,
geräuschreduziert



Geprüftes
Medizinprodukt
nach DIN EN 60601



Versandoptimierte
Verpackung
(bis zu 100 Stück
auf einer Palette)

Intensivstation
Infusionsständer

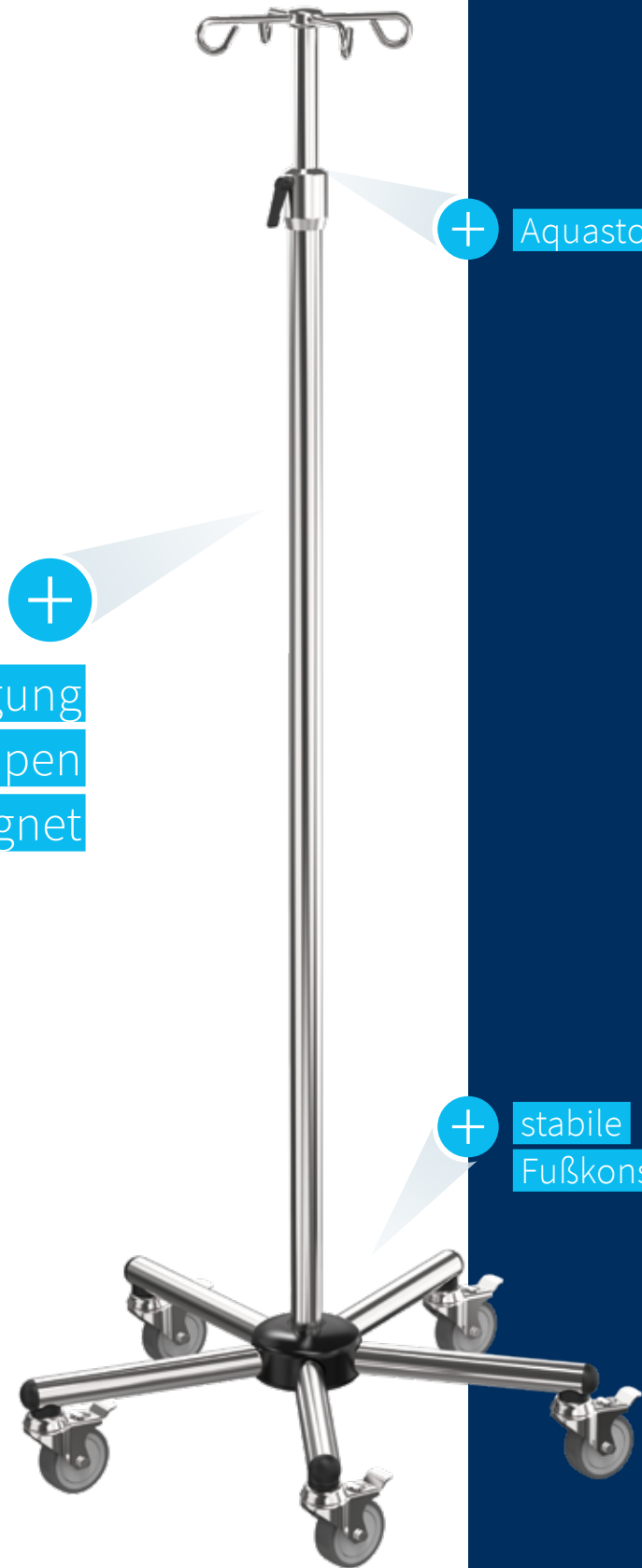

+ Aquastopp

+
zur Befestigung
von Infusionspumpen
geeignet

+ stabile
Fußkonstruktion



Weiteres Zubehör ab Seite 44 und unter provita.de



✓ DIN EN 60601
3. Edition

⚡ GEEIGNET FÜR
elektromedizinische
Geräte

13,5
kg Belastung



beschwerte
Version mit blaugrauen
Kunststoffteilen

21 kg
Belastung

I-I12212 unsere Empfehlung für die Intensivstation

Höhenverstellbereich ca. 1.500 mm – 2.210 mm

Gesamtgewicht ca. 8,6 kg (mit Abtropfglas und Halter)

Fußdurchmesser 680 mm

Länge Außenrohr 1.200 mm

Einfach
konfigurieren

I-I a) b) c) d) e)

oder direkt auf
provita.de

Material / Farbe	a)	Höhenverstellung	d)
Edelstahl / blau	1	Einhand (max. Auszug 2.210 mm)	1
		Schraub (max. Auszug 2.270 mm)	2
Rollen	b)	Flaschenkreuz	e)
Monorollen 80 mm	2	Kunststoff 2,0 kg / Haken	1
Apparaterollen 75 mm	3	Edelstahl zum Einschrauben 2,0 kg / Haken	2
		Edelstahl zum Einschlagen 2,0 kg / Haken	3
Fußgewicht	c)	Edelstahl zum Einschrauben 5,0 kg / Haken*	4
ohne Beschwerung ca. 2,6 kg	1	Flaschenbalken 4 Haken*	5
mit Beschwerung ca. 6,5 kg	2	Flaschenbalken 6 Haken*	6

*nur mit Fußbescherung



I-PRE001
hohe Belastbarkeit
(beschwerte Ausleger)



I-PRE002
gute Belastbarkeit
(unbeschwerte Ausleger)



Material Edelstahl / Aluminium

Rollen Doppelaufrollen Ø 75 mm / Apparaterollen Ø 75mm

Höhenverstellung Einhandverstellung

Flaschenkreuz Edelstahl 4 Haken – 2,0 kg/Haken

Höhenverstellbereich 1.520 mm – 2.295 mm

Auslegerprofil Ø 33,7 mm

Gesamtbelastbarkeit 18 kg

Rohrdurchmesser 25 / 18 mm

Länge Außenrohr 1.200 mm

Fußdurchmesser 630 mm

Fußgewicht 8,9 kg

Gesamtgewicht 11 kg

mit Doppelaufrollen I-PRE001

mit Apparaterollen I-PRE011

Material Edelstahl / Aluminium

Rollen Doppelaufrollen Ø 75 mm / Apparaterollen Ø 75mm

Höhenverstellung Einhandverstellung

Flaschenkreuz Edelstahl 4 Haken – 2,0 kg/Haken

Höhenverstellbereich 1.465 mm – 2.180 mm

Auslegerprofil Ø 25 mm

Gesamtbelastbarkeit 13 kg

Rohrdurchmesser 25 / 18 mm

Länge Außenrohr 1.200 mm

Fußdurchmesser 630 mm

Fußgewicht 4,9 kg

Gesamtgewicht 7 kg

mit Doppelaufrollen I-PRE002

mit Apparaterollen I-PRE012



Alle Varianten mit Doppelrolle
oder Apparaterolle erhältlich



Technische Details
unter provita.de



DIN EN 60601
3. Edition



GEEIGNET FÜR
elektromedizinische
Geräte

Edelstahl-
Schraubhöhen-
verstellung

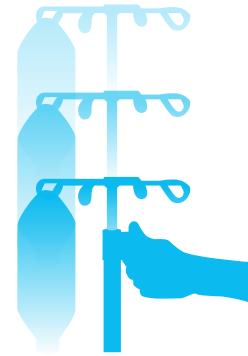

Mit Softdropsystem!



Alle Varianten mit
Doppelrolle oder
Apparaterolle erhältlich

I-PRE003
sehr hohe
Belastbarkeit



Material Edelstahl / Aluminium

Rollen Doppelaufrollen Ø 75 mm / Apparaterollen Ø 75mm

Höhenverstellung Schraubverstellung mit Softdrop

Flaschenkreuz Edelstahl 4 Haken – 5,0 kg/Haken

Höhenverstellbereich 1.430 mm – 2.260 mm

Auslegerprofil Ø 33,7 mm

Gesamtbelastbarkeit 32 kg

Rohrdurchmesser 33,7 / 25 mm

Länge Außenrohr 1.200 mm

Fußdurchmesser 630 mm

Fußgewicht 8,9 kg

Gesamtgewicht 12 kg

mit Doppelaufrollen I-PRE003

mit Apparaterollen I-PRE013



**Hochwertige Eloxal-
Sonderbeschichtung**
verhindert ein
Abplatzen der Farbe

**Empfohlenes Zubehör für
Premium Care (s. S. 50)**



 GEEIGNET FÜR
elektromedizinische
Geräte

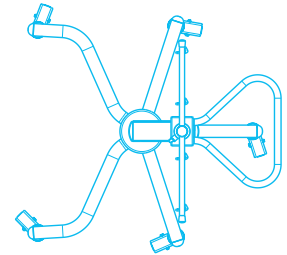

Mit geschwungenen
Auslegern

I-PRE004 beste Hygieneeigenschaften durch runde Ausleger

**13** kg
Belastung

Material Edelstahl / Aluminium

Rollen Doppelaufrollen Ø 75 mm / Apparaterollen Ø 75mm

Höhenverstellung Einhandverstellung

Flaschenkreuz Edelstahl 4 Haken – 2,0 kg/Haken

Höhenverstellbereich 1.520 mm – 2.225 mm

Auslegerprofil Ø 33,7 mm

Gesamtbelastbarkeit 13 kg

Rohrdurchmesser 25 / 18 mm

Länge Außenrohr 1.200 mm

Fußdurchmesser 630 mm

Fußgewicht 4,7 kg

Gesamtgewicht 7 kg

mit Doppelaufrollen I-PRE004

mit Apparaterollen I-PRE014

PUMPENTRÄGER I-PRE100 ideale Bedienbarkeit durch geschwungene Ausleger

**45** kg
Belastung

Material Edelstahl / Aluminium

Rollen Apparaterollen Ø 75mm

Höhenverstellung Schraubverstellung

Flaschenbalken Edelstahl 4 Haken – 2,0 kg/Haken

Höhenverstellbereich 1.835 mm – 2.100 mm

Auslegerprofil Ø 33,7 mm

Gesamtbelastbarkeit 45 kg

Rohrdurchmesser 33,7/25 mm

Länge Außenrohr 1.500 mm

Fußdurchmesser 660/844 mm

Gesamtgewicht 16 kg

I-PRE100



Technische Details
[unter provita.de](http://unter.provita.de)

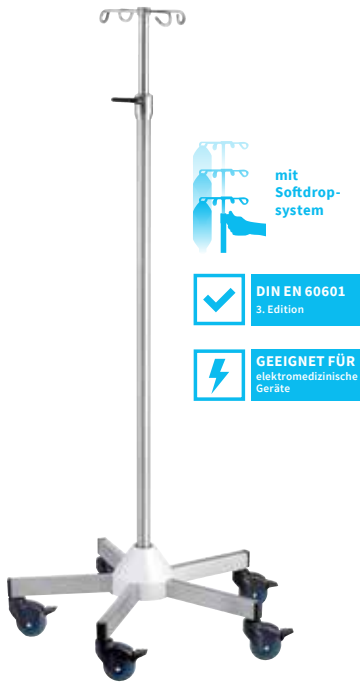

MODELL UNI DÜSSELDORF
stabile
Fußkonstruktion



Höhenverstellbereich ca. 1.490 mm – 2.250 mm

Rohrdurchmesser Ø 33,7 / Ø 25 mm

Länge Außenrohr 1.300 mm

Fußdurchmesser 680 mm

Gesamtgewicht ca. 10 kg

Fußgewicht 6,6 kg

Einfach konfigurieren

I-D

a) b) c) d) e)

oder direkt auf provita.de

Material / Farbe

Edelstahl

a)

0

Höhenverstellung

Schraub „Kontroll-Absenksystem“

d)

2

Rollen

Monorollen 80 mm

b)

2

Apparaterollen 75 mm

3

Flaschenkreuz

Edelstahl zum Einschlagen
2,0 kg / Haken

e)

3

Edelstahl zum Einschrauben
5,0 kg / Haken

4

Fußgewicht

ohne Beschwerung

c)

1

Intensivstation
Schwerlast-Geräteträger

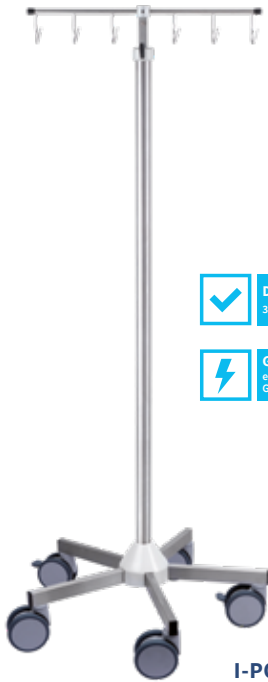

I-P02226



I-PA2226



I-PB2226

ISP EINHEITEN
verdrehssichere
Stativkonstruktion

Material Edelstahl / Aluminium

Rollen Doppelaufrollen Ø 125 mm / Monorollen Ø 80 mm

Höhenverstellung Schraubhöhenverstellung (verdrehssicher)

Flaschenbalken Edelstahl 6 Haken – 2,0 kg / Haken

Höhenverstellbereich ca. 1.710 mm – 2.240 mm

Gesamtgewicht ca. 25 kg

Rohrdurchmesser Ø 38 mm / VKT 25 mm

Länge Außenrohr 1.420 mm

Fußdurchmesser 860 mm



verdrehssichert durch
viereckiges Innenrohr

Doppelaufrollen
(max. Zuladung 50 kg)



Monorollen
(max. Zuladung 25 kg)



Grundmodell I-P02226

mit 5 Geräteschienen I-PA2226

mit Pumpenhalterahmen I-PB2226

Grundmodell I-P02227

mit 5 Geräteschienen I-PA2227

mit Pumpenhalterahmen I-PB2227



Technische Details
unter provita.de

OP



Die hygiene- freundlichen Infusionsständer für den Operationssaal

Die Lösung für höchste Ansprüche.

INFUSIONSSTÄNDER für den Operationssaal



Rostfreier
Edelstahl (1.4301)
für beste Hygiene-
eigenschaften



Fugenlose
Fußkonstruktion,
elektropolierte
Oberfläche



Belastbare
Lösung, bis 30 kg
je nach Modell

Material Edelstahl

Rollen Doppelaufrollen / Monorollen

Höhenverstellung Schraub- oder Ein-
handverstellung



**Geprüftes
Medizinprodukt
nach DIN EN 60601**



+
ausschließlich
aus rostfreien
Materialien

+ Aquastopp

+
zur Befestigung von
Infusionspumpen
geeignet

+
hygienefreundlich
durch fugenlose
Verschweißung

Made in
Germany

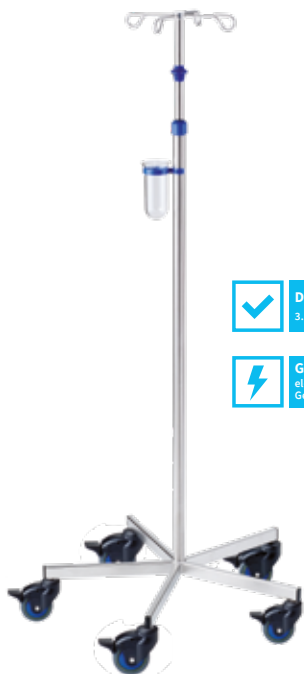

✓ **DIN EN 60601**
3. Edition

⚡ **GEEIGNET FÜR**
elektromedizinische
Geräte

I-012112

unsere Empfehlung für den Operationssaal

Höhenverstellung Schraub- oder Ein-
handverstellung

Rohrdurchmesser 25 / 18 mm

Länge Außenrohr 1.000 mm

Gesamtgewicht ca. 3,6 kg

Fußgewicht 1,9 kg

Fußdurchmesser 635 mm

Einfach
konfigurieren

I-O

a) b) c) d) e)

oder direkt auf
provita.de

Auslegerprofil

30 × 15 mm

a)

1

Höhenverstellung

Einhand (max. Auszug 2.150 mm)

Schraub (max. Auszug 2.150 mm)

d)

1

2

Rollen

Doppellaufrollen 50 mm

Monorollen 80 mm

b)

1

2

Flaschenkreuz

Edelstahl zum Einschrauben
2,0 kg / Haken

e)

1

Fußgewicht

ohne Beschwerung (1,9 kg)

mit Beschwerung (4,3 kg)*

c)

1

2



I-023232 Die OP- Schwerlastvariante



Höhenverstellung Schraub- oder Einhandverstellung

Rohrdurchmesser 33,7 / 25 mm

Länge Außenrohr 1.200 mm

Gesamtgewicht ca. 14,3 kg

Fußgewicht 11 kg

Fußdurchmesser 635 mm

Einfach konfigurieren

I-O a) b) c) d) e)

oder direkt auf provita.de

Auslegerprofil

45 × 25 mm

a)

2

Rollen

Doppellaufrollen 75 mm

b)

3

Fußgewicht

mit Beschwerung (11 kg)

c)

2

Höhenverstellung

Einhand (max. Auszug 2.250 mm)

Edelstahl-Schraub
mit Softdropsystem
(max. Auszug 2.270 mm)

d)

1

3

Flaschenkreuz

Edelstahl zum Einschrauben
2,0 kg / Haken

Edelstahl zum Einschrauben
5,0 kg / Haken

e)

2

4



Technische Details
unter provita.de



I-OPRE01 Die Premium Lösung für den OP

25 kg
Belastung

Material Edelstahl

Rollen Doppelaufrollen Ø 75 mm

Höhenverstellung Schraubverstellung mit Softdrop

Flaschenkreuz Edelstahl, 4 Haken – 5,0 kg / Haken

Höhenverstellbereich 1.475 mm – 2.470 mm

Auslegerprofil Ø 33,7 mm

Gesamtbelastbarkeit 25 kg

Rohrdurchmesser 33,7 / 25 mm

Länge Außenrohr 1.200 mm

Fußdurchmesser 680 mm

Fußgewicht 8,7 kg

Gesamtgewicht 12 kg



Technische Details
unter provita.de



MRT

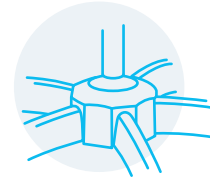

Die Magnet- resonanz- Infusionsständer

Für den Spannungsbereich
in der Medizintechnik.



INFUSIONSSTÄNDER für MRT

MR geeignet
für 1,5 oder
3,0 Tesla,
Mindestabstand
zum Gerät 30 cm



MR-tauglich



Kurze Aufbauzeit,
nur 2 – 3 Minuten
(Fussmontage mit
nur einer Schraube)

Material Edelstahl / Aluminium

Rollen Doppelaufrollen / Monorollen

Höhenverstellung Schraubverstellung

MRT
Infusionsständer

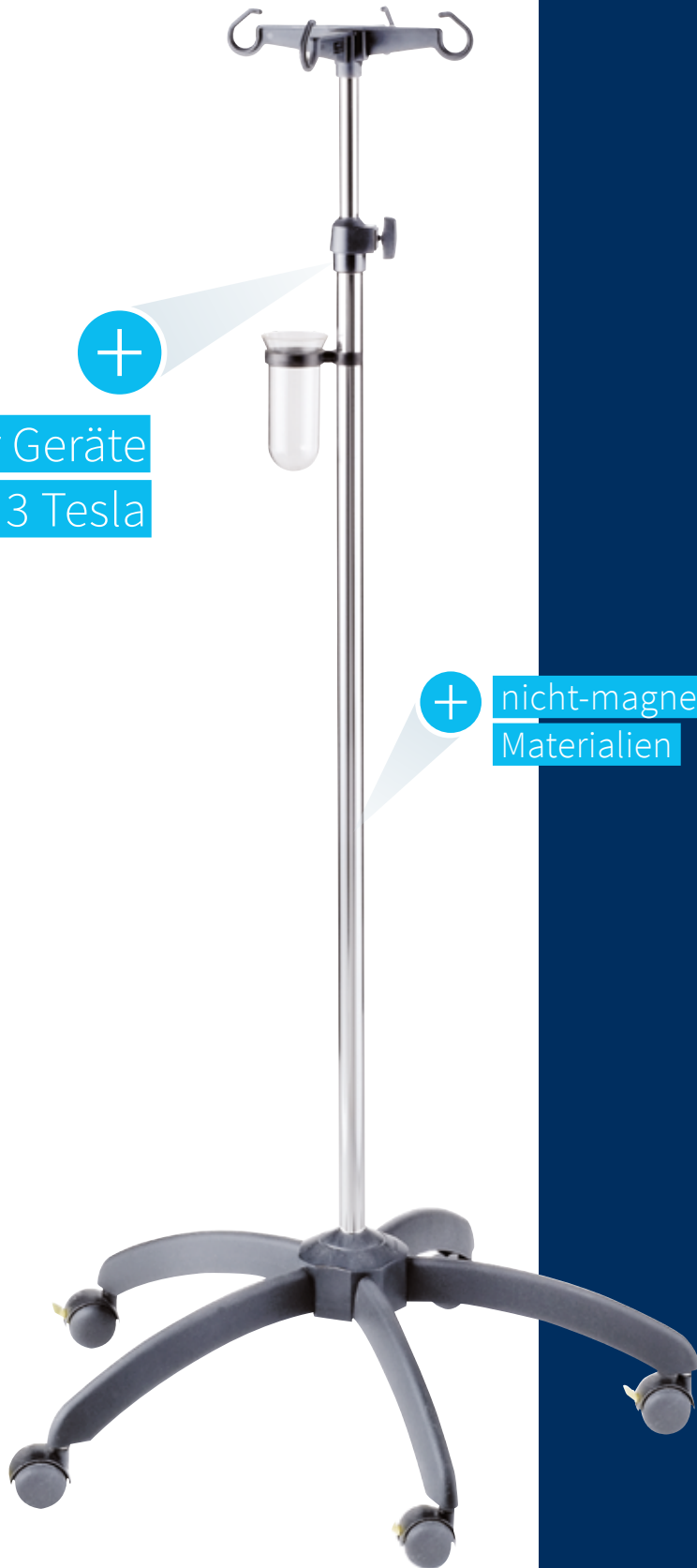

für Geräte
bis 3 Tesla



nicht-magnetische
Materialien



U MR
Mindestabstand
zum Gerät: 30 cm

✓ DIN EN 60601
3. Edition

⚡ GEEIGNET FÜR
elektromedizinische
Geräte

EDELSTAHL
**Rost
frei**

I-M12121 unsere Empfehlung für MRT bis 1,5 Tesla

Material Edelstahl

Rollen Doppelaufrollen Ø 50 mm / Monorollen Ø 80 mm

Höhenverstellung Schraubverstellung

Flaschenkreuz Kunststoff 2,0 kg/Haken

Höhenverstellbereich ca. 1.250 – 2.150 mm

Rohrdurchmesser 25 / 18 mm

Länge Außenrohr 1.000 mm

Auslegerprofil 30 × 15 mm

Gesamtgewicht ca. 3,6 kg mit Abtropfglas und Halter

Fußgewicht ca. 1,9 kg

Doppelaufrollen I-M11121

Monorollen I-M12121



**MRT-gesegnete
Arm- & Beinauflage
(Artikel-Nr.
S2112013)
(s. S. 67)**



weitere
MRT-Produkte
auf Anfrage



INFUSIONSSTÄNDER MRT für Geräte bis 3 Tesla mit magnetfreien Messing-Rollenzapfen

Material Aluminium

Rollen Doppelaufrollen Ø 50 mm

Fußgewicht 1,4 kg

Höhenverstellung Schraubverstellung

Flaschenkreuz Kunststoff 4 Haken – 2,0 kg
/ Haken

Höhenverstellbereich ca. 1.250–2.100 mm

Gesamtgewicht ca. 2 kg

Fußdurchmesser 635 mm

I-M91121



Technische Details
unter provita.de



Extrahohe Infusionsständer für die Urologiestation

Für hohen Druckaufbau und
schwere Spüllösungen.

INFUSIONSSTÄNDER für die Urologie



Rostfreier
Edelstahl (1.4301)
für beste Hygiene-
eigenschaften



Extra hoher
Auszug für
höheren Druck
von Spüllösungen



Gepüftes
Medizinprodukt
nach DIN EN 60601

Material Edelstahl

Rollen Doppelaufrollen / Monorollen /
Apparaterollen

Höhenverstellung Schraubverstellung



+
extra hohe
Auszugslänge

+ verstärktes
Flaschenkreuz

+ großer Fußdurch-
messer für hohe
Standfestigkeit

Made in
Germany

Weiteres Zubehör ab Seite 44 und unter provita.de



I-U02224 sehr hoher Auszug

Material Edelstahl

Rollen Monorollen Ø 80 mm

Fußgewicht 7,5 kg

Höhenverstellung Edelstahl-Schraubhöhenverstellung mit Softdropsystem

Flaschenkreuz Edelstahl 4 Haken – 5,0 kg / Haken

Höhenverstellbereich ca. 1.890 mm – 2.895 mm

Gesamtgewicht 13,2 kg

Fußdurchmesser 800 mm

I-U02224



I-U02234 mit hydraulischer Höhenverstellung

Material Edelstahl

Rollen Doppelaufrollen Ø 75 mm

Höhenverstellung manuell hydraulisch über Fußpedal

Flaschenkreuz Edelstahl 3 Haken - 5,0 kg / Haken

Höhenverstellbereich ca. 1.630 – 2.625 mm

Gesamtgewicht 25 kg

Fußdurchmesser 654 mm

I-U02234

**manuell
hydraulische
Höhenverstellung
dank Fußpedal**





rückenschonende
Höhenverstellung
mittels Fußschalter



I-U02237 elektrische Höhenverstellung und lange Akku-Laufzeit

Material Edelstahl

Rollen Apparaterollen Ø 75 mm

Höhenverstellung über Fußschalter

Flaschenkreuz Edelstahl 3 Haken – 10,0 kg / Haken

Höhenverstellbereich ca. 1.500 mm – 2.650 mm

Gesamtgewicht 36,5 kg

Fußdurchmesser 550 × 550 mm



Abweisrollen

I-U02237



Technische Details
unter provita.de

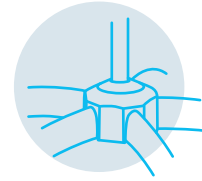

Die farbenfrohen Infusionsständer für die Kinderstation

Bunte Farbkombinationen erhellen
den Krankenhausalltag.

INFUSIONSSTÄNDER für die Kinderstation



Bunte Figurrollen
sorgen für
Ablenkung
(Flugzeug, Maus)



Kurze Aufbauzeit,
nur 2 - 3 Minuten
(Fussmontage mit
nur einer Schraube)



Versandoptimierte
Verpackung
(bis zu 100 Stück
auf einer Palette)

Material Aluminium / Kunststoff

Rollen Doppelaufrollen

Höhenverstellung Schraubhöhenver-
stellung



bunte
Farbkombinationen
fördern den
Genesungsprozess



farbige Figurrollen
sorgen für freundliche
Atmosphäre



KINDER-INFUSIONSSTÄNDER »REGENBOGEN« in buntem Design mit Figurrollen

Material Aluminium / Kunststoff

Rollen Doppelaufrollen

Fußgewicht 1,6 kg

Höhenverstellung Schraubverstellung

Flaschenkreuz Kunststoff

Höhenverstellbereich 1.275 – 2.100 mm

Gesamtgewicht ca. 3,0 kg

Fußdurchmesser 635 mm

Rohrdurchmesser 25 / 18 mm



mit Flugzeugrollen

rot, schwarz, gelb I-HA4125

gelb, blau, grün I-HA4130

mit Mausrollen

grün, schwarz, gelb I-HA4126



Technische Details
[unter provita.de](http://unter.provita.de)



s. Leuchte Kinderstation



Homecare

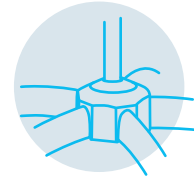

Infusionsständer für die Pflege zu Hause

Einfach mobil bleiben.

INFUSIONSSTÄNDER für das private Umfeld

Material Edelstahl / Stahl verchromt / Aluminium / Kunststoff

Rollen/Füße Doppelaufrollen / rutschfeste Stellfüße

Höhenverstellung Schraubhöhenverstellung



Kurze Aufbauzeit, nur 2 - 3 Minuten (Fussmontage mit nur einer Schraube)



Nur für Schwerkraftinfusionen



Flaschenkreuze nach Norm



Versandoptimierte Verpackung (bis zu 100 Stück auf einer Palette)



+

unkomplizierter
und schneller
Einsatz

+

einfache und
schnelle Montage
durch Stecksystem



I-H71121

**unsere Empfehlung
für die Pflege zu Hause**

Material Aluminium

Rollen Doppelaufrollen Ø 50 mm

Fußgewicht 1,6 kg

Höhenverstellung Schraubverstellung

Flaschenkreuz Kunststoff 4 Haken – 2,0 kg / Haken

Höhenverstellbereich ca. 1.250 mm – 2.100 mm

Gesamtgewicht ca. 3,0 kg

Fußdurchmesser 660 mm

Blau

Edelstahl I-H11121

Aluminium I-H71121

Stahl verchromt I-H41121

Schwarz

Edelstahl I-H21121

Aluminium I-H81121

Stahl verchromt I-H51121

Grau

Edelstahl I-H31121

Aluminium I-H91121

Stahl verchromt I-H61121



KLAPPBARER INFUSIONSSTÄNDER unsere Empfehlung für unterwegs

Material Aluminium/Kunststoff

FüÙe rutschfeste StellfüÙe

Höhenverstellung Schraubverstellung

Flaschenkreuz 2 Haken – 0,5 kg / Haken

Höhenverstellbereich ca. 830 mm – 1.780 mm

Gesamtgewicht ca. 2,0 kg

Gesamtbelastbarkeit 1,0 kg

Transportgröße 750 × 100 × 100 mm

Rohrdurchmesser 20 / 15 / 11 mm

Fußdurchmesser 680 mm

I-H84132



TISCH-INFUSIONSSTÄNDER für den ambulanten Einsatz

Material Edelstahl/Kunststoff

Höhenverstellung Schraubverstellung

Flaschenkreuz Kunststoff 4 Haken – 2,0 kg / Haken

Höhenverstellbereich ca. 510 mm – 730 mm

Gesamtgewicht ca. 3,0 kg

Fußdurchmesser 305 mm

Besonderheit mit 5 kurzen, beschwerten Auslegern und gummierten AntirutschfüÙen

I4440002



inkl. Tragetasche
(Taschenmaß: ca. 750 × 100 × 100 mm)

+ **speziell geeignet für Rettungs-
und Pflegedienste sowie Pflege-
patienten auf Reisen**



Technische Details
unter provita.de

Infuboy

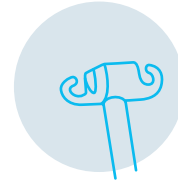

Der Selbstständigkeit schaffende Infusionsrucksack

Für Bewegungs- und Grifffreiheit
während der Infusion.

INFUBOY I-WALK01

Material Edelstahl / Polyester

Höhenverstellung Schraubverstellung

Haken 2 Stück, 2,0 kg / Haken

Höhenverstellbereich 700 – 850 mm

Maße ca. 350 × 795 mm

Gesamtgewicht 1,6 kg



Infuboy
Infusionsrucksack

+
Bewegungsfreiheit
für den Patienten

+ Stoffteil hospital-
üblich waschbar
(bei 60°)

+
leichte Materialien
gewähren hohen
Tragekomfort



- + komfortable Höhenverstellung mittels Schraubhöhenverstellung
- + leichte Reinigungsfähigkeit
- + keine Verletzungsgefahr dank automatisch zurückklappenden Haken

- + Patient hat beide Hände frei, um sich bspw. festhalten zu können
- + Kunststoffrahmen ohne toxische Inhaltsstoffe
- + vollständige Recyclebarkeit

Infusionsständer

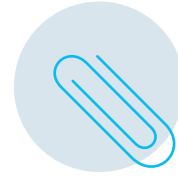

Das passende Zubehör

Zur Komplettierung und Modifizierung
Ihrer Infusionsständer.



FLASCHENKREUZ

4 Haken M6, für Infusionsständer mit
Innengewinde M10, Gewindezapfen
M10 zum Einschrauben

Belastbarkeit 2,0 kg pro Haken

Gewicht ca. 0,15 kg

Edelstahl Z2N06352

Stahl verchromt Z2S06367



FLASCHENKREUZ

4 Haken, für Infusionsständer ohne
Innengewinde, für Rundrohr Ø 18 mm

Belastbarkeit 2,0 kg pro Haken

Material Kunststoff

Gewicht ca. 0,06 kg

Grün Z2K0645G

Blau Z2K0645D

Rot Z2K0645H

Grau Z2K0645N

Schwarz Z2K0645R



FLASCHENKREUZ ZUM EINSCHLAGEN

4 Haken, für Infusionsständer ohne
Innengewinde, für Rundrohr Ø 18 mm

Belastbarkeit 2,0 kg pro Haken

Material Edelstahl

Gewicht ca. 0,15 kg

Z2N06392



FLASCHENKREUZ VERSTÄRKT

4 Haken M8, für Infusionsständer mit Innengewinde M10, Gewindezapfen M10 zum Einschrauben

Belastbarkeit 5,0 kg pro Haken

Material Edelstahl

Gewicht ca. 0,2 kg

Z2N06102



FLASCHENBALKEN

Haken M6, für Infusionsständer mit Innengewinde M10, Gewindezapfen M10 zum Einschrauben

Belastbarkeit 2,0 kg pro Haken

Material Edelstahl

4 Haken, Länge 500 mm Z2N06552

6 Haken, Länge 600 mm Z2N06542



INFUSIONS-FLASCHENHALTER

2 Flaschenkörbe und 2 Flaschenhaken, für Infusionsständer mit und ohne Innengewinde, für Rundrohr Ø 18 mm

Belastbarkeit 2,0 kg pro Korb, bzw. Haken

Gewicht ca. 0,4 kg

Halter mit Edelstahl-Mittelteil, zum Schrauben, Edelstahl (Haken) Z2N65632

Halter mit Aluminium-Mittelteil, zum Schrauben, verchromt (Haken + Körbe), Z2S65737

Halter mit Kunststoff-Mittelteil, zum Einschlagen, verchromt (Haken + Körbe), Z2S65837

WICHTIG:

Wir weisen Sie ausdrücklich darauf hin, dass sich nicht alle Flaschenkreuz/-balken-Varianten/Zubehöerteile für Produkte mit unbeschwerter Fußkonstruktion eignen. Aus Sicherheitsgründen sollten Sie die Möglichkeit nutzen und sich von unserem Verkaufs-Team bezüglich der ‚Kippsicherheit‘ und den Anforderungen nach DIN EN 60601 beraten lassen. Ebenfalls gefährden Änderungen an Produkten die Zulassung nach DIN EN 60601. Gerne informieren wir Sie auch in diesem Punkt.



Technische Details
unter provita.de

Zubehör
Infusionsständer



SCHIEBEGRIFF*
für Rundrohr Ø 25 mm,
höhenverstellbar mittels 2
Befestigungsschrauben

Material Edelstahl / Aluminium

Farbe d. Befestigungsklaue blau

Gewicht ca. 0,55 kg

Z2N07982



**SCHIEBEGRIFF,
ABKLAPPBAR***
für Rundrohr Ø 25 mm

Material Edelstahl / Aluminium

Farbe d. Befestigungsklaue blau

Gewicht ca. 0,9 kg

Z2N07952



**SCHIEBEGRIFF
FÜR ECO-MOVE***
für Rundrohr Ø 25 mm

Material Edelstahl / Aluminium

Farbe d. Befestigungsklaue blau

Griffschutz auf Handgriff-Enden

Z-ECO001



**SCHIEBEGRIFF
MIT HAND-
SCHNELLVERSCHLUSS***
für Rundrohr Ø 25 mm,
höhenverstellbar mittels Handrad

Material Kunststoff

Farbe Schwarz

Temperaturbeständig bis 60°C

Z2K0698R



SCHIEBEGRIFF*
für Rundrohr Ø 25 mm,
höhenverstellbar mittels Handrad

Material Edelstahl

Farbe der Kunststoffteile Schwarz

Gewicht ca. 0,4 kg

Z2N06982

***Achtung:** Schiebegriffe nicht zulässig bei Infusionsständern der Serien I-N und I-H.



ABLAGEPLATTE ECKIG**

für Rundrohr Ø 25 mm,
höhenverstellbar mittels Handrad,
mit umlaufender Sicherheitskante

Material Edelstahl / Aluminium

Größe 315 × 275 mm

Gewicht ca. 2,75 kg

Z2N63422



MONITORTRÄGER**

für Rundrohr Ø 25 mm,
höhenverstellbar mittels Handrad,
mit seitlicher Sicherheitskante

Material Stahl, weiß beschichtet / Aluminium

Größe 240 × 248 mm

Gewicht ca. 2,75 kg

K2S7043A



ABLAGEPLATTE RUND**

für Rundrohr Ø 25 mm,
mit umlaufender Sicherheitskante

Material Edelstahl

Durchmesser 370 mm

Gewicht ca. 2,9 kg

Z2N64422

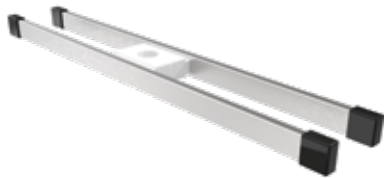

DOPPEL- GERÄTESCHIENE

für Rundrohr Ø 25 mm

Material Aluminium / Edelstahl

Gewicht ca. 1,3 kg

optional für Rundrohr Ø 33,7 mm /
Ø 38 mm

Länge der Schiene 558

Z2N06932



IDENTIFIKATIONSHÜLSE

für Rundrohr Ø 25 mm, Beschriftung
des Infusionsständers zur einfacheren
Stations- oder Raumzuordnung

Material Polycarbonat

Gewicht ca. 0,1 kg

H2K0625-



KOMPAKTSCHIENE (ZWEIGETEILT)

für Rundrohr Ø 38 mm

Material Aluminium

Geräteschiene 25 × 10 mm, umlaufend

Belastbarkeit 30,0 kg

Größe 110 × 110 mm

Gewicht ca. 0,9 kg

Z2N09303

****Achtung:** Nicht generell nachträglich montierbar. Gerne beraten wir Sie hierzu bei Bedarf.



Technische Details
unter provita.de

Zubehör Infusionsständer



PUMPENHALTER FÜR 2 GERÄTE**

für Rundrohr Ø 25 mm, höhenverstellbar mittels Handrad, zur Aufnahme von Infusionspumpen und anderen Geräten

Material Edelstahl

Gewicht ca. 1,0 kg

Z2N06312



PUMPENHALTER FÜR 4 GERÄTE**

für Rundrohr Ø 25 mm, höhenverstellbar mittels zweier Handräder, zur Aufnahme von Infusionspumpen und anderen Geräten

Material Edelstahl

Gewicht ca. 1,2 kg

Z2N06292

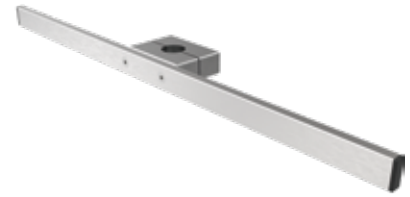

GERÄTESCHIENE

für nachträgliche Montage an Rundrohren Ø 25/38 mm, höhenverstellbar mittels zweier Befestigungsschrauben

Material Edelstahl

Profil 25 × 10 mm

Länge 558 mm

Belastbarkeit ca. 8,0 kg

Gewicht ca. 0,9 kg

für Rundrohr Ø 25 mm H2N70432

für Rundrohr Ø 38 mm H2N70332

für Rundrohr Ø 33,7 mm H2N70342



ROHR-KLAUE

zur Befestigung von Zubehör an Infusionsständern, Ø 25 – 50 mm

Material Aluminium, beschichtet

Aufnahme Ø 18 mm

Gewicht ca. 0,13 kg

weiß Z2N0502A

silber Z2N0502S



WANDHALTER

zur direkten Montage von Stativen an die Wand, mit 4 Befestigungsbohrungen

Material Aluminium, weiß beschichtet

Aufnahme Ø 18 mm / optional für Ø 25 mm

Größe ca. 80 × 70 × 80 mm

mit Gewindestift Z2N0617A

****Achtung:** Nicht generell nachträglich montierbar. Gerne beraten wir Sie hierzu bei Bedarf.



MEDIZINISCHE STECKDOSENLEISTE „VARI MED“

gegen unbeabsichtigtes Öffnen geschützt
(erhöhter Berührungsschutz der Steckdose)

Gehäusematerial Aluminium, eloxiert

Betriebsanzeige grün

Absicherung 2-polig T6, 3AH

Schutzhaube automatisch verriegelnd, nur mit Werkzeug zu öffnen

Kabelzuleitung 3 m (Spiralkabel 1 – 3 m), mit medizinischem Stecker

Kabelquerschnitt 1,5 mm² / 2,5 mm²

Nachverfolgbarkeit über Herstellerdatum auf Kabel, Zuleitung und Stecker

Steckplätze 4 oder 6-fach, 90° gedreht mit ausreichend Abstand

Befestigung Universalbefestigung für Geräteschiene und Rundrohr

optional antibakterielle Zuleiter / Stecker

für ortsveränderlichen Einsatz (Kabelquerschnitt 1,5 mm²)

4-fach Z2K06384

4-fach, 2-polig abgesichert, 3 m Zuleitung Z2K07014

4-fach, 2-polig abgesichert, 5 m Zuleitung Z2K07015

4-fach, Spiralkabel Z2K07024

4-fach, Spiralkabel, 2-polig abgesichert Z2K07034

6-fach, 3 m Zuleitung Z2K06394

6-fach, 2-polig abgesichert, 5 m Zuleitung Z2K07114

6-fach, 2-polig abgesichert, 3 m Zuleitung Z2K07124

für medizinische Festeinbauten (Kabelquerschnitt 2,5 mm²)

4-fach Z2K07044

4-fach, 2-polig abgesichert Z2K07054

für medizinische Festeinbauten (Kabelquerschnitt 2,5 mm²) mit Anschlussmöglichkeit für Potentialausgleich

4-fach, 2-polig abgesichert, 2,5 mm², 1,5 m, 4×PA, PA-Ltg.: 4 mm², 4 m Z2K07104

für ortsveränderlichen Einsatz (Kabelquerschnitt 1,5 mm²) mit Anschlussmöglichkeit für Potentialausgleich

4-fach, 2-polig abgesichert, 1,5 m, 4×PA, PA-Ltg.: 4 mm², 4 m Z2K07064

4-fach, 2-polig abgesichert, 3 m, 4×PA, PA-Ltg.: 4 mm², 4 m Z2K07074

4-fach, 2-polig abgesichert, 5 m, 4×PA, PA-Ltg.: 4 mm², 4 m Z2K07084

4-fach, 2-polig abgesichert, Spiralkabel 1–3 m, 4×PA, PA-Ltg.: 4 mm², 4 m Z2K07094



für vertikale & horizontale Montagen



Technische Details
unter provita.de

Zubehör für Premium Care-Infusionsständer

zur Befestigung an Rundrohren Ø 25 – 33,7 mm
(Farbe des Handgriffs: blaugrau)

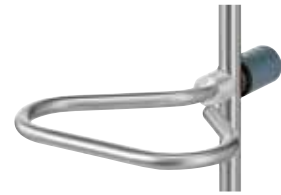

SCHIEBEGRIFF*

Material Edelstahl / Aluminium

Gewicht ca. 0,55 kg

Z-PRE006



DRAINAGEHALTER 2 HAKEN

Material Edelstahl / Aluminium

Abstand der Haken 160 mm

Belastbarkeit 2,0 kg / Haken

Gewicht ca. 0,5 kg

Z-PRE001



KITTELHALTER 2 HAKEN

Material Edelstahl / Aluminium

Gesamtlänge 460 mm

Belastbarkeit 1,0 kg / Haken

Gewicht ca. 0,7 kg

Z2N6661S

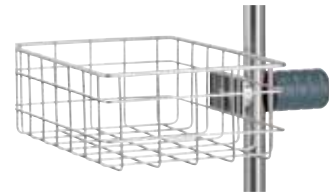

ABLAGEKORB

Material Edelstahl / Aluminium

Größe 300 × 200 × 100 mm

Gewicht ca. 0,5 kg

Z-PRE005



PUMPENHALTER FÜR 2 GERÄTE

Material Edelstahl / Aluminium

Belastbarkeit 5,0 kg (je 2,5 kg pro Seite)

Gewicht ca. 0,95 kg

Z-PRE002



GERÄTESCHIENE

Material Edelstahl / Aluminium

Größe 25 × 10 × 500 mm

Belastbarkeit 5,0 kg (je 2,5 kg pro Seite)

Gewicht ca. 0,7 kg

Z-PRE004



ABLAGEPLATTE

Material Edelstahl / Aluminium

Größe 310 × 250 mm

Gewicht ca. 1,6 kg

Z-PRE003

***Achtung:** Schiebegriffe nicht zulässig bei Infusionsständern der Serien I-N und I-H.



Technische Details
unter provita.de

Erfahren Sie mehr über

SAM
sit and move

ab Seite 58



Infusionsständer

Infusionsstative

Für die sichere Anbindung an Betten,
OP-Tische oder Wände.



WANDSTATIVE

Material Edelstahl / Aluminium

Flaschenkreuz Edelstahl 4 / 3 Haken – 2,0 kg / Haken

Arretierung Schraubhöhenverstellung

Höhenverstellbereich ca. 730 – 1.040 mm / ca. 540 – 845 mm

Rohrdurchmesser 25 / 18 mm

Innenrohr 2 × 90° gebogen / gerade

Ausladung 200 mm

Wandhalter 2 Stück mit je 2 Bohrungen für Senkkopfschrauben M6 (Schrauben sind kein Bestandteil des Lieferumfangs)

Gesamtgewicht ca. 2,0 kg inkl. Abtropfglas und Glashalter

abgewinkelt I-WAND01

gerade I-WAND02



WAND-INFUSIONSHALTER

Material Edelstahl / Aluminium

Rohrdurchmesser 18 mm, schwenkbar

Tragarmlänge 400 mm

Flaschenhaken verstellbar – 2,0 kg / Haken

Gewicht ca. 0,8 kg

I-WAND03

INFUSIONSSTATIV ohne Befestigungselement

Flaschenkreuz Aluminium, beschichtet

Arretierung Einhand-Sicherheitshöhenverstellung

Höhenverstellbereich ca. 1.080 mm – 1.680 mm

Rohrdurchmesser 25 / 18 mm

Gewicht ca. 2,1 kg / ca. 1,6 kg

Edelstahl ohne Klaue, mit Stopfen unten I1000702

Stahl verchromt ohne Klaue, mit Stopfen unten I1000707



mit Einsteckelement*

für Betten: Ø 27 × L 180 mm,
mit Bundhülse zum sicheren Einstecken

Edelstahl I1000302

Stahl verchromt I1000307



INFUSIONSHALTER für Bett-Aufrichtebügel

Material Kunststoff

Farbe weiß

Eignung für Ovalrohr 32 mm

Flaschenhaken 4 Sicherheitsflaschenhaken – 2,0 kg / Haken

Z2K0646A

*Weitere Adapter und OEM Stative auf Anfrage



mit Kugelgelenk

für neigbare Tische und Liegen:

mit Universalklaue zur Befestigung
an verschiedenen Schienenprofilen
und Rundrohren, nach allen Seiten
30° stufenlos neigbar

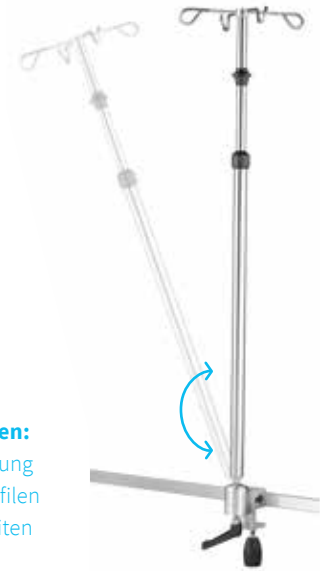

Edelstahl mit 2 Haken (90°) I1000232

Edelstahl mit 4 Haken I1000252



INFUSIONSFLASCHENHALTER für Bett-Aufrichtebügel

Material Edelstahl / Aluminium

Eignung für Oval- und Rundrohr-Profile

Flaschenbalken 4 Haken - 2,0 kg / Haken

Breite Flaschenbalken 490 mm

Arretierung Doppelklaue mit Handrad

Z2N09072



Technische Details
unter provita.de

Hygienecenter



Hygiene immer dort, wo sie gebraucht wird

Die mobile Hygiene-Station von provita medical macht Hygiene ganz unkompliziert dort möglich, wo sie nötig ist.



Individuelle
Gestaltung



Rostfreier
Edelstahl (1.4301)
für beste Hygiene-
eigenschaften



Zubehör
werkzeugfrei
montierbar



Modifizierbar



Komplettausstattung
(19 kg Gesamtgewicht)

blau S02512PB

gelb S025120I

silber S025120S



komplett
ausgestattetes
mobiles
Hygienecenter



Zubehör für Ihr Hygienecenter



ROLLFUSS MIT STANDROHR

Material Edelstahl

Tragrohr L 1.500 mm, Ø 33,7 mm

Ø Fuß 630 mm

Rollen Mono Ø 80 mm

blau S07501PB

gelb S075012I

silber S075012S



HANDSCHUHBOXHALTER 3-fach

Material Aluminium, beschichtet

Größe 390 × 260 × 100 mm

Befestigung Schnellspannkloben

Gewicht ca. 1,5 kg

blau Z2N655PB

gelb Z2N6552I

silber Z2N6552S



HANDSCHUHBOXHALTER 2-fach

Material Aluminium, beschichtet

Größe 280 × 270 × 100 mm

Befestigung Schnellspannkloben

Gewicht ca. 1,3 kg

blau Z2N658PB

gelb Z2N6585I

silber Z2N6585S



ABLAGEPLATTE

Material Edelstahl / Aluminium

Größe 310 × 250 mm

blau Z2N075PB

gelb Z2N0754I

silber Z2N0754S



GROSSER ABLAGEKORB

Material Edelstahl / Aluminium

Größe 460 × 460 × 150 mm

Z2N65842



KLEINER ABLAGEKORB

Material Edelstahl / Aluminium

Größe 300 × 200 × 100 mm

blau Z2N659PB

gelb Z2N6583I

silber Z2N6583S



ABLAGEBOX

2 geschlossene Einzelbehälter

Material Edelstahl / Aluminium

Größe ca. 450 × 220 × 200 mm
(Einzelbox)

Befestigung Universalklaue

Z2N67142



HANDSCHUHBOXHALTER

3-fach, verstellbar

Material Edelstahl

Größe ca. 400 × 210 (265) × 120 mm (H×B×T)

Befestigung Schnellspannkloben

Gewicht 2,3 kg

blau Z2N656PB

gelb Z2N6560I

silber Z2N6560S



ABTROPFSCHALE

2 Liter

Material Edelstahl / Aluminium

Größe 300 × 200 × 100 mm

blau Z2N061PB

gelb Z2N0616I

silber Z2N0616S



DESINFEKTIONS- MITTELSPENDER

500 ml, mit langem Hebel

Material Aluminium

blau Z2N657PB

gelb Z2N6586I

silber Z2N6586S



DESINFEKTIONS- MITTELSPENDER

500 ml, mit langem Hebel
und Melaminschale

Material Aluminium

blau Z2N660PB

gelb Z2N6588I

silber Z2N6588S

SAM



Mobilität in Gesundheit und Pflege

Der moderne Transferstuhl für viele Einsatzbereiche –
von der Ambulanz bis zum Museum.

SAM sit and move

Material Edelstahl / PU-Schaum

Räder pannensichere und abriebfeste
PU-Bereifung

Bremssystem automatisches Sicher-
heitsbremssystem



Rostfreier
Edelstahl (1.4301)
für beste Hygiene-
eigenschaften



Platzsparend,
stapelbar



Washstrassen-
tauglich

SAM

sit and move

verschiedene
Schloss- und
Pfandsysteme



platzsparend
und stapelbar



Edelstahl
elektropoliert



stabil, bis 150 kg
belastbar



individualisierbare
Werbefläche



SAM Grundmodell

Material Rahmengestell Edelstahlrohr 18 – 10, Ø 32 × 2 mm
elektropoliert

Material Armlehnen, Rückenlehne und Sitzfläche PU-Schaum

Armlehnen klappbar

Ausführung platzsparend durch stapelfähiges Design

Max. Gewichtsbelastung 150,0 kg

Abmessungen ca. 960 × 710 × 990 mm (L × B × H)

Gewicht 21,0 kg

S-SAM001

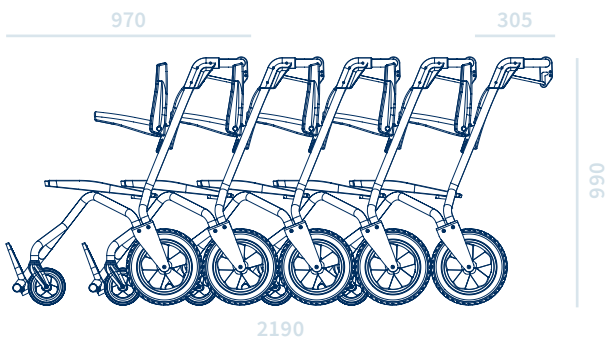

**platzsparend
konzipiert**



SAM Ausführung Ambulanz

Material Rahmengestell Edelstahlrohr 18 – 10, Ø 32 × 2 mm
elektropoliert, beschichtet in RAL 3020 – Verkehrsrot

Material Armlehnen, Rückenlehne und Sitzfläche PU-Schaum

Armlehnen klappbar

Beinauflage PU-Schaum; wird zur Lagerung seitlich bequem
zu erreichen eingesteckt; In Stützposition wird die Beinauflage
rechts oder links eingesteckt; die Sicherung erfolgt über einen
Rastbolzen

Ausführung platzsparend durch stapelfähiges Design

Max. Gewichtsbelastung 150,0 kg

Abmessungen ca. 960 × 710 × 990 mm (L × B × H)

Gewicht 23,0 kg

S-SAM003



**Die Beinauflage kann rechts oder
links eingesteckt werden.**



SAM mit individualisierbarer Werbefläche

Material Rahmengerüst Edelstahlrohr 18 – 10, Ø 32 × 2 mm
elektropoliert

Material Armlehnen, Rückenlehne und Sitzfläche PU-Schaum

Armlehnen klappbar

Ausführung platzsparend durch stapelfähiges Design

Max. Gewichtsbelastung 150,0 kg

Abmessungen ca. 960 × 710 × 990 mm (L × B × H)

Gewicht 21,0 kg

Werbe-Set bestehend aus: 2 Aufkleber auf der Hinterradgabel
und 2 Aufkleber auf seitlicher Werbeplatte

S-SAM004



Wir fertigen den SAM farblich
gerne nach Ihren Wünschen.
Sprechen Sie uns an.



+49 (0) 21 93 / 51 05 - 0



Technische Details
unter provita.de

Zubehör für den SAM



SCHLOSS*

kostengünstig
& sicher

Material Gehäuse hochwertiger,
widerstandsfähiger Kunststoff

Material Schloß-Zylinder Messing

Oberfläche vernickelt

Z-SAM014



PFANDSYSTEM*

Karte

Material Gehäuse hochwertiger,
widerstandsfähiger Kunststoff

Material Schlüssel u. Kette Edelstahl,
rostfrei

Z-SAM007



PFANDSYSTEM*

Münze

Material Gehäuse hochwertiger,
widerstandsfähiger Kunststoff

Material Schlüssel u. Kette Edelstahl,
rostfrei

Münzen 50 Ct., 1 € und 2 €

Z-SAM003



SICHERHEITSGURT

schnell
und sicher

Material Polyester

Z-SAM002



HALTERUNG

für eine
Sauerstoffflasche

Material Edelstahl

Z-SAM012



GEHSTOCKHALTERUNG

passend für
diverse Gehhilfen

Material Edelstahl

Z-SAM013

*nicht nachträglich montierbar



GEPÄCKABLAGE

praktisch
und stabil

Material Gepäckablage Edelstahl

Tragfähigkeit 15 kg

Max. Größe des Gepäckstücks ca.
400×500×200 mm

Z-SAM011



INFUSIONSSTATIV

speziell für den
Transferstuhl

Material Edelstahl

Rohrdurchmesser 18 / 14 mm

Flaschenkreuz Edelstahl 2 Sicher-
heitsflaschenhaken 90° – 2,0 kg / Haken

Höhenverstellung Einhand

Höhenverstellbereich ca. 920 - 1.100 mm

Z-SAM001



UNIVERSALTASCHE

speziell für den
Transferstuhl

Material Nylon Gewebe mit PVC-Bes-
schichtung

Abmessungen ca. 375×315×65 mm
(L×B×T)

Z-SAM008



PARKSTATION

freistehend

Abmessungen ca. 844×1.817 mm

Plattengröße ca. 720×800 mm

Z-SAM004



PARKSTATION

zur Wandmontage

Abmessungen ca. 777×940 mm

Plattengröße ca. 720×800 mm

Z-SAM005



Technische Details
unter provita.de

Behandlungsmobiliar

Das passende Sortiment

Für eine fachgerechte und
reibunglose Behandlung.



OP-SICHTSCHUTZ/ABSCHIRMUNG zum Aufhängen von OP-Tüchern

Material Edelstahl / Aluminium

Rohrdurchmesser 25 / 18 mm

Länge ca. 1.500 – 2.800 mm

Halterung 2 Universalbefestigungsklauen

Gesamtgewicht ca. 4,0 kg mit Ausziehschutz

Z2N08582



SICHTSCHUTZWAGEN mit feuerhemmendem Vorhang

Material Stahl beschichtet

Farbe weiß

Größe ca. 980 × 520 × 1.800 mm

Rollen Doppelaufrollen Ø 50 mm

Gesamtgewicht ca. 7,0 kg

S888000A

Tuch ist nicht im Lieferumfang enthalten



ABLAGEWAGEN

Ablageplatten zur leichten
Reinigung herausnehmbar

Material Edelstahl

Gesamtmaß 420 × 420 × 800 mm

Rohrdurchmesser 18 mm

Rollen Doppelaufrollen Ø 50 mm

Gesamtgewicht ca. 11,0 kg

T2170032



SCHALENSTÄNDER

sichere Aufnahme von Flüssigkeiten,
Lösungen und Tüchern

Material Edelstahl

Schalenständer mit Handgriff (Kugelgriff)

Schalenzahl 1 oder 2 Stück (je 6 l)

Schalendurchmesser 320 mm

Höhe 825 mm

Fußdurchmesser ca. 635 mm

Rollen Doppelaufrollen Ø 50 mm

Gesamtgewicht ca. 7,8 kg

mit 1 Schale S0111902

mit 2 Schalen S0112002



optional
mit fugenlos
geschweißtem
Fuß erhältlich



Technische Details
unter provita.de



ARM- / BEINAUFLAGE ergonomisches Auflagepolster

Material Stahl verchromt

Material Polster PU- Schaum

Höhenverstellbereich ca. 680 mm – 910 mm

Auflagenpolster 300 × 100 mm

Fußdurchmesser 635 mm

Rollen Doppelaufrollen Ø 50 mm

Gesamtgewicht ca. 3,0 kg

Stahl verchromt

Einhand-Höhenverstellung auf Antirutschfüßen S1112007

Einhand-Höhenverstellung mit Rollen S1112017

Schraubhöhenverstellung auf Antirutschfüßen S2102037

Schraubhöhenverstellung mit Rollen S2112027



ARM- / BEINAUFLAGE dreh-, neig- und schwenkbar

Material Weiß beschichtet

Material Polster PU- Schaum

Höhenverstellbereich ca. 595 mm – 795 mm

Auflagenpolster 300 × 100 mm

Fußdurchmesser 635 mm

Rollen Doppelaufrollen Ø 50 mm

Gesamtgewicht ca. 3,0 kg

Weiß beschichtet

Schraubhöhenverstellung mit Rollen S211202A

Antirutschfüße





MRT ARM- / BEINAUFLAGE
nicht magnetische
Materialien

Material Aluminium

Material Fuß Kunststoff, ultramarinblau

Material Polster PU- Schaum

Höhenverstellbereich ca. 825 mm – 1.240 mm

Fußdurchmesser 635 mm

Rollen Doppelaufrollen Ø 50 mm

Schraub-Höhenverstellung S2112013



INSTRUMENTENTISCH
Platte mit
Sicherheitsaufkantung

Material Edelstahl / Kunststoff

Farbe der Kunststoffteile blau

Plattengröße 300 × 200 mm

Standrohr 1.000 mm

Rollen Doppelaufrollen Ø 50 mm

Gesamtgewicht ca. 4,0 kg

I9972302



Technische Details
unter provita.de



GERÄTEWAGEN beschwerte Fußkonstruktion

Material Edelstahl / Aluminium

Zentralrohr Ø 38 × 1.000 mm

Plattengröße 300 × 200 mm

Vielzweck-Korb 230 × 230 × 250 mm

Rollen Monorollen Ø 80 mm

Gesamtgewicht ca. 22,5 kg

19972202



AUFFANGWAGEN für Verbrauchsmaterialien während einer Operation

Material Edelstahl

Fassungsvermögen ca. 12 Liter

Rollen Monorollen Ø 80 mm

Größe Ø 330 × 440 mm

Gesamtgewicht ca. 3,75 kg

19972302



SAUERSTOFFFLASCHENSTÄNDER Transportwagen für große Sauerstoffflaschen

Material Stahl beschichtet

Farbe weiß

Anwendung für 10 Liter – O₂ Flaschen

Sicherung mit Zurrgurt

Höhe 880 mm

Fußdurchmesser 635 mm

Rollen Doppelaufrollen Ø 50 mm

Gesamtgewicht ca. 4,5 kg

S013190A



HAKENWAGEN fachgerechte Aufnahme von OP-Tüchern

Material Edelstahl

Anzahl Haken 120

Größe ca. 475 × 1.200 × 1.600 mm

Rollen Apparaterollen Ø 75 mm

Gesamtgewicht ca. 27,0 kg

Z2N09102



Technische Details
unter provita.de

OEM- Lösungen

**In Zusammenarbeit mit namhaften Herstellern
der Medizintechnik entwickeln wir
kundenspezifische Produkte.
Gerne auch nach Ihren Anforderungen.**



**Wir können nahezu
all Ihre Wünsche
erfüllen**



Adapter für Bettstative

aus Kunststoff



mit Bundhülse



Adapter-Zapfen





Sie haben noch Fragen?

**Wir helfen Ihnen
gerne persönlich weiter.**

**Einfach kurz anrufen:
+49 (0) 21 93 / 51 05 - 0**

**Oder schreiben Sie uns:
info@provita.de**

Seit über 50 Jahren gehört unser Familienunternehmen zu den führenden Herstellern in der Medizintechnik.



persönlich

erfahren

motiviert

Es gelten unsere AGB. Irrtümer, Druckfehler sowie Änderungen vorbehalten.
© Copyright: provita medical gmbh & co. kg, Oktober 2019
Nachdruck sowie Vervielfältigung, auch auszugsweise, sind ohne Genehmigung von provita medical nicht gestattet.

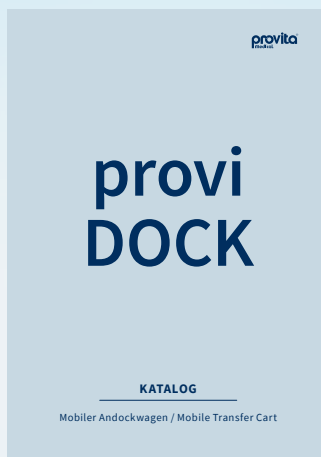
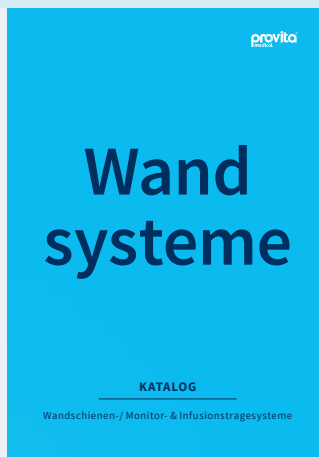

Auf der Huhfuhr 8
42929 Wermelskirchen
Germany

Phone +49 (0) 21 93 / 51 05 - 0
Fax +49 (0) 21 93 / 51 05 - 269

info@provita.de
www.provita.de

